

# Rexal Monteringsbeskrivning

Säkerställ att dina mått är rätt innan ni beställer era garderobsdörrar. Minsta bredd och höjdmått i räta vinklar gäller för att få partiet att passa.

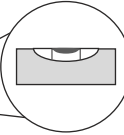

Börja med att lägga ut profilerna till respektive dörr. Kontrollera så att topp och bottenprofil hamnar rätt. R102 i toppen och R107 i Botten.

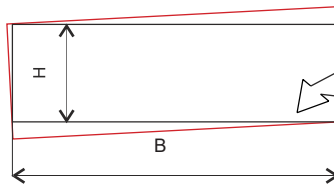
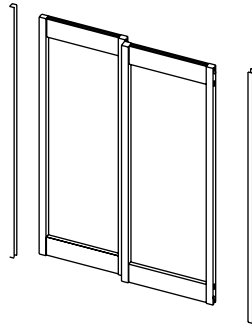

Toppprofil R102

Utsida

Bottenprofil R107

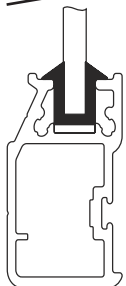
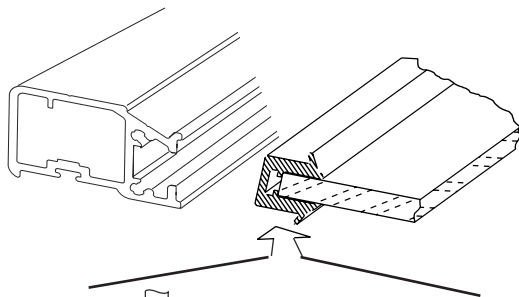

4-5mm glas

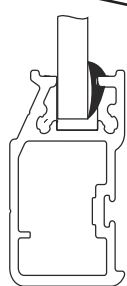

6mm glas

Lägg glasningsklossarna i bottenprofilen för 6mm glas och montera glaset i profilerna, fäst gummikil på profilens utsida till 6mm glas. Vid 4-5mm glas montera 4-5mm gummit på glaset först och kläm sedan in glas och gummi i profilerna.

Montera hjul och skruva ihop profilerna med medföljande skruvar.

Fäst rälsprofilen i golv och toppregel. Se till att utsidan på profilen är vänd åt rätt håll.

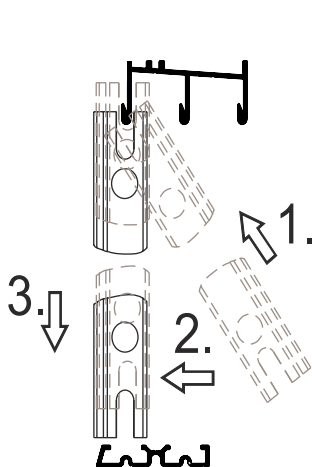

Häng upp dörrarna enligt bild.

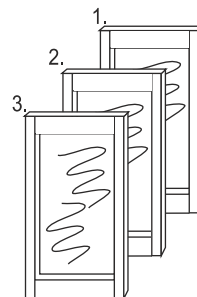

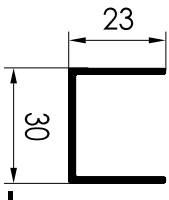

Skruva fast anslagslisten R304 i sidorna.

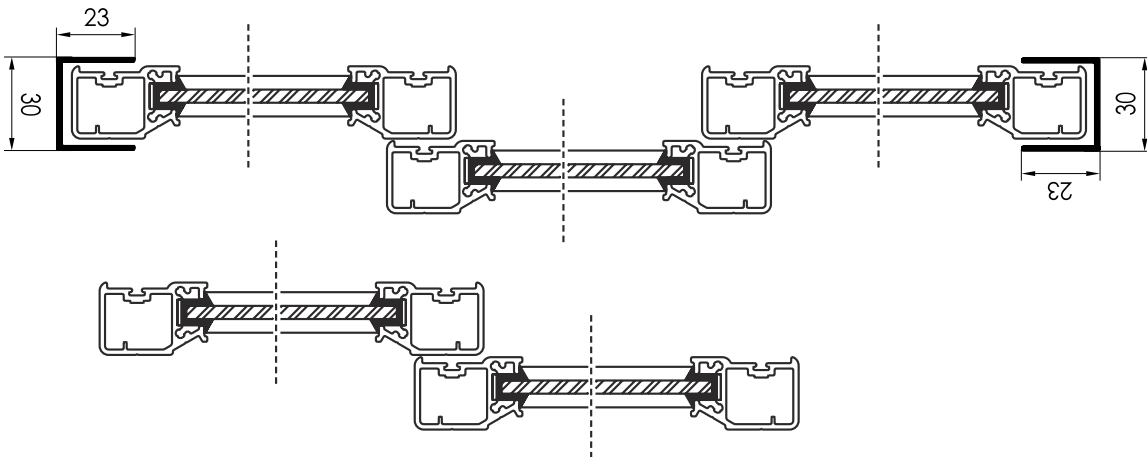

Garderoblösning med 2 eller 3 dörrar.

## Profiler:

